



■ Det Japanska företaget Lobster har under mer än 100 år tillverkat och utvecklat verktyg. Nitverktygen har efter hand fått en, på många marknader, dominerande position tack vare bra utvecklade produkter i ett brett sortiment med hög hållbarhet. Det som kännetecknar Lobsters nitverktyg och maskiner är; Lätta, smidiga och tysta. Den senaste serien AR-041 är ett bra exempel. Du gör ett bra val när Du väljer Lobster!  
Besök gärna [www.lobstershop.dk](http://www.lobstershop.dk)

■ Den japanske virksomhed Lobster har gennem mere end 100 år fremstillet og udviklet værktøj. Nitteværktøjerne har gennem årene fået en dominerende position i mange lande, takket være innovativ udvikling, et meget bredt sortiment og kompromisløs kvalitet. Det som kendetegner Lobsters nitteværktøjer og maskiner er; lav vægt, ergonomisk udformning og lydløs funktion. Den seneste serie AR-041 er et godt eksempel herpå. Du foretager et klogt valg, når du vælger Lobster  
Besøg gerne [www.lobstershop.dk](http://www.lobstershop.dk)



**Nitverktyg/Luftnitteværktøj**  
BR-200M batteridrevet



**Luftnitverktyg AR-2000S, AR-2000M, AR-2000H/Luftnitteværktøj AR-2000S, AR-2000M, AR-2000H**

**AR-2000S**

**AR-2000M**

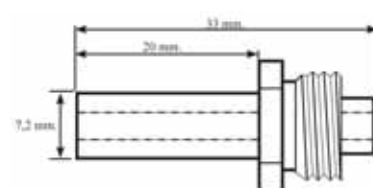
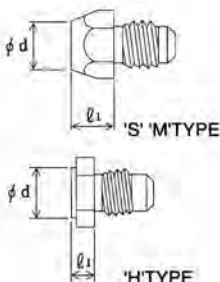
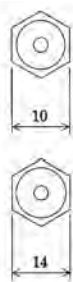
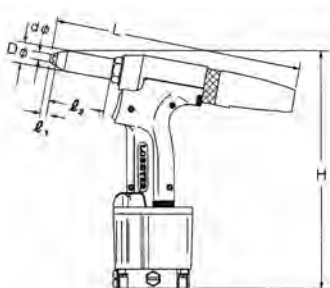
**AR-2000H**

Långt munstycke  
Munstycken se sid 329.

Lange næssestykke  
Næssestykke se sid 329.

🇧🇪 Vibrationsfri med inbyggd ljuddämpare.  
Snabb nitprocess. Snabbt byte av käftar. Mjukt avtryck.  
Valfritt luftintag: vänster eller höger.  
Levereras med koppling, ej slang.

**AR-2000S**

Vikt: 1,1 kg.  
Kapacitet: 2,4 - 4,0 mm i alla material (4,0 ej rostfri).  
Käftar art.nr: "S" 40210032.

**AR-2000M**

Vikt: 1,2 kg.  
Kapacitet: 2,4 - 4,8 mm i alla material.  
Käftar art.nr: "M" 40210281.

**AR-2000H**

Vikt: 1,6 kg.  
Kapacitet: 2,4 - 6,4 mm i alla material (vid nitarbete med 2,4 - 4,0 mm skiftas käfthuset med innehåll).  
Käftar art.nr: "H" 40210493, "M" 40210281.

Utöver medföljande munstycke, standard, finns det långa munstycken till Lobster nitmaskiner som tillhör. När det är lite utrymme där nitningen skall genomföras kan man använda det förlängda munstycket för att öka åtkomligheten. Munstycket är 20 mm när det levereras. Det kan kortas av min 5 mm för att fungera med standardnitar.

🇩🇰 Vibrationsfri med indbygget lydtdæmper.  
Hurtig kæbeudskiftning. Hurtig nitteproces. Blødt aftryk.  
Valgfrit luftindtag højre eller venstre.  
Leveres med lille kobling, ej slang.

**AR-2000S**

Letvægt 1,1 kg.  
Kapacitet: 2,4 - 4,0 mm i alle materialer (4,0 excl. rustfri).  
Kæber varenr: "S" 40210032.

**AR-2000M**

Letvægt 1,2 kg.  
Kapacitet: 2,4 - 4,8 mm i alle materialer.  
Kæber varenr: "M" 40210281.

**AR-2000H**

Letvægt 1,6 kg.  
Kapacitet: 2,4 - 6,4 mm i alle materialer (ved nittearbejde med 2,4-4,0 udskiftets kæbehus, m/indhold).  
Kæber varenr: "H" 40210493, "M" 40210281.

Lange næsestykker til Lobster nitteapparater, muliggr adgang hvor pladsen omkring nitten er meget trang. Næsestykket er standard 20mm langt men kan kortes af i ønsket længde. Bemærk at næsestykket minimum skal afkortes 5 mm for at kunn bruges sammen med standard nitter.

Typ/ Type	Dragstyrka kp/ Trækstyrke kg	Drag mm/ Træk mm	Arbetslufttryk kg/cm/ Arbejds lufttryk kg/cm	Luftförbruknin g per nitning liter/ Luftforbrug pr. Nitning ltr.	Verktygets mått mm H / L/ Værktøjs mål (mm) H / L	Matarhuvud L2 / D/ Framehead (mm) L2 / D	Munstycke mm/ Næsestk mm	Beställ.nr/ Vare nr	Förp/ Forp
AR-2000S	430	14	5 - 6	0,6	240 / 266	56 / 19		40131141	1
AR-2000M	820	16	5 - 6	1,7	283 / 270	58 / 21		40131142	1
AR-2000H	1250	18,5	5 - 6	3,6	323 / 295	79 / 24		40131144	1

## Luftnitverktyg AR-2000SV, AR-2000MV, AR-2000HV med vakuumsug/behållare /Luftnitteværktøj AR-2000SV, AR-2000MV, AR-2000HV



AR-2000SV



AR-2000MV



AR-2000HV

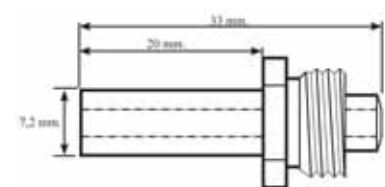
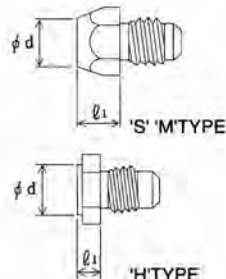
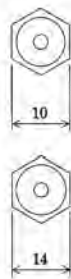
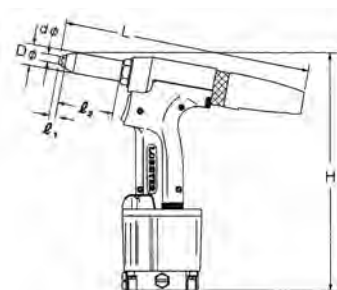

Långt munstycke  
Munstycken se sid 329.

Lange næseestykke  
Næseestykke se sid 329.

🇸🇪 Vibrationsfri med inbyggd ljuddämpare.  
Snabb nitprocess. Snabbt byte av käftar. Mjukt avtryck.  
Valfritt luftintag: vänster eller höger.  
Levereras med koppling, ej slang.

### AR-2000SV

Vikt: 1,5 kg.  
Kapacitet: 2,4 - 4,0 mm i alla material (4,0 ej rostfri).  
Käftar art.nr: "S" 40210032.

### AR-2000MV

Vikt: 1,6 kg.  
Kapacitet: 2,4 - 4,8 mm i alla material.  
Käftar art.nr: "M" 40210281.

### AR-2000HV

Vikt: 2,0 kg.  
Kapacitet: 2,4 - 6,4 mm i alla material (vid nitarbete med 2,4 - 4,0 mm skiftas käfthuset med innehåll).  
Käftar art.nr: "H" 40210493, "M" 40210281.

Utöver medföljande munstycke, standard, finns det långa munstycken till Lobster nitmaskiner som tillbehör. När det är lite utrymme där nitningen skall genomföras kan man använda det förlängda munstycket för att öka åtkomligheten. Munstycket är 20 mm när det levereras. Det kan kortas av max 5 mm för att fungera med standardnitar.

🇩🇰 Vibrationsfri med indbygget lydtdæmper.  
Hurtig kæbeudskiftning. Hurtig nitteproces. Blødt aftræk.  
Valgfrit luftindtag højre eller venstre.  
Leveres med lille kobling, ej slange.

### AR-2000SV

Letvægt 1,5 kg.  
Kapacitet: 2,4 - 4,0 mm i alle materialer (4,0 excl. rustfri).  
Kæber varenr: "S" 40210032.

### AR-2000MV

Letvægt 1,6 kg.  
Kapacitet: 2,4 - 4,8 mm i alle materialer.  
Kæber varenr: "M" 40210281.

### AR-2000HV

Letvægt 2,0 kg.  
Kapacitet: 2,4 - 6,4 mm i alle materialer (ved nittearbejde med 2,4-4,0 udskiftets kæbehus, m/indhold).  
Kæber varenr: "H" 40210493, "M" 40210281.

Lange næseestykker til Lobster nitteapparater, muliggør adgang hvor pladsen omkring nitten er meget trang. Næseestykket er standard 20mm langt men kan kortes af i ønsket længde. Bemærk at næseestykket minimum skal afkortes 5 mm for at kunn bruges sammen med standard nitter.

Typ/ Type	Dragstyrka kp/ Trækstyrke kg	Drag mm/ Træk mm	Arbetslufttryck k kg/cm/ Arbejds lufttryk kg/cm	Luftförbrukning per nitning liter/ Luftforbrug pr. Nitning ltr.	Verktygets mått mm H / L/ Værktøjs mål (mm) H / L	Matarhuvud L2 / D/ Framehead (mm) L2 / D	Munstycke mm/ Næsestk mm	Beställ.nr/ Vare nr	Förp/ Forp
AR-2000SV	430	14	5 - 6	0,6	240 / 266	56 / 19		401311411	1
AR-2000MV	820	16	5 - 6	1,7	283 / 270	58 / 21		401311421	1
AR-2000HV	1250	18,5	5 - 6	3,6	323 / 295	79 / 24		401311441	1

## Luftnitverktøj AR-011M, AR-011H/Luftnitteværktøj AR-011M, AR-011H



AR-011M

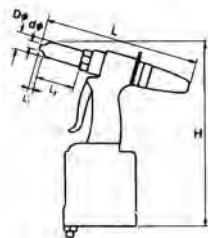

AR-011H



Långt munstycke  
Munstycken se sid 329.

Lange næseestykke  
Næseestykke se sid 329.

🇸🇪 Lobsters första generation luftnitverktøj. Standard nitapparat. Populär hos användarna i mer än 30 år. Effektiv och driftsäker för de flesta nitbehov.

### AR-011M

Kapacitet: 2,4/3,0 - 3,2/4,0/4,8 - 5,0 mm i alla material.  
Vikt: 1,43 kg.  
Käftar art.nr: "M" 40210117.

### AR-011H

Kapacitet: 2,4/3,0 - 3,2/4,0/4,8 - 5,0/6,0 - 6,4 mm i alla material.  
Vikt: 1,6 kg.  
Käftar art.nr: "H" 40210201.

Utöver medföljande munstycke, standard, finns det långa munstycken till Lobster nitmaskiner som tillbehör. När det är lite utrymme där nitningen skall genomföras kan man använda det förlängda munstycket för att öka åtkomligheten. Munstycket är 20 mm när det levereras. Det kan kortas av max 5 mm för att fungera med standardnitar.

🇩🇰 Lobsters første generation luftnitteværktøj. Standard nitteapparat. Populær gennem 30 år. Effektiv - driftssikker til alle standard nitteopgaver.

### AR-011M

Kapacitet: 2,4/3,0 - 3,2/4,0/4,8 - 5,0 mm i alle materialer.  
Vægt 1,43 kg.  
Kæber varenr: "M" 40210117.

### AR-011H

Kapacitet: 2,4/3,0 - 3,2/4,0/4,8 - 5,0/6,0 - 6,4 mm i alle materialer.  
Vægt 1,6 kg.  
Kæber varenr: "H" 40210201.

Lange næseestykker til Lobster nitteapparater, muliggør adgang hvor pladsen omkring nitten er meget trang. Næseestykket er standard 20mm langt men kan kortes af i ønsket længde. Bemærk at næseestykket minimum skal afkortes 5 mm for at kunn bruges sammen med standard nitter.

Typ/ Type	Dragstyrka kp/ Trækstyrke kg	Drag mm/ Træk mm	Arbetslufttryk kg/cm/ Arbejds lufttryk kg/cm	Luftförbrukning per nitning liter/ Luftforbrug pr. Nitning ltr.	Verktøgets mått mm H / L/ Værktøjs mål (mm) H / L	Matarhuvud L2 / D/ Framehead (mm) L2 / D	Munstycke mm/ Næsestk mm	Beställ.nr/ Vare nr	Förp/ Förp
AR-011M	800	14	5 - 6	1,5	217 / 225	58 / 23		40131102	1
AR-011H	1250	16	5 - 6,5	3,6	323 / 295	79 / 24		40131104	1

## Munstycken till AR 2000 - AR 2000V - AR 011 och AR 041 /Næseestykke til AR 2000 - AR 2000V - AR 011 og AR 041

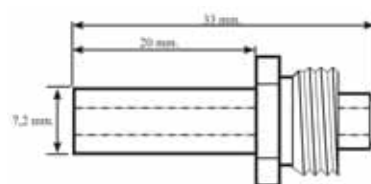
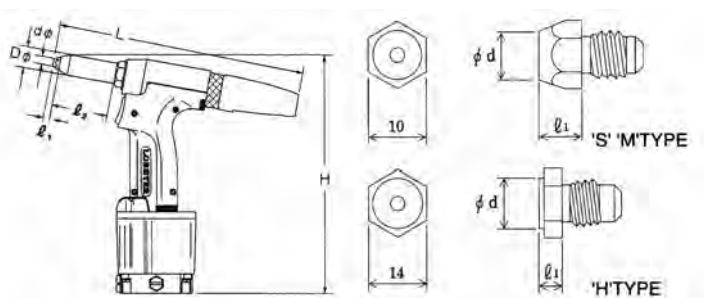

Långt munstycke

Utöver medföljande munstycke, standard, finns det långa munstycken till Lobster nitmaskiner som tillhör.

När det är lite utrymme där nitningen skall genomföras kan man använda det förlängda munstycket för att öka åtkomligheten. Munstycket är 20 mm när det levereras. Det kan kortas av max 5 mm för att fungera med standardnitar.

Lange næseestykker til Lobster nitteapparater, muligør adgang hvor pladsen omkring nitten er meget trang. Næseestykket er standard 20mm langt men kan kortes af i ønsket længde. Bemærk at næseestykket minimum skal afkortes 5 mm for at kunn bruges sammen med standard nitter.

Diam mm	Beställ.nr/ Vare nr	Förp/ Forp
Standard munstycken för S och M/Standard næseestykke for S og M		
2,4	40210027	1
3,2	40210028	1
4,0	40210029	1
4,8	40210030	1
Standard munstycken för H/Standard næseestykke for H		
2,4	40210213	1
3,2	40210214	1
4,0	40210215	1
4,8	40210216	1
6,4	40210226	1
Långa munstycken för S och M/Lang næseestykke for S og M		
2,4	40216783	1
3,2	40216787	1
4,0	40216791	1
4,8	40216795	1
Långa munstycken för H/Lang næseestykke for H		
2,4	40216799	1
3,2	40216803	1
4,0	40216807	1
4,8	40216811	1
6,4	40216815	1

### Soft-set®

Vibrations- och rekylfri teknologi med ljuddämpare.  
Ergonomisk korrekt design gör nitningen lätt och enkel.  
Tillverkade i kraftig lättmetall med slitbar ytbehandling för lång hållbarhet.  
360° kulle för luftintaget ger stor smidighet i olika arbetssituationer.

### Soft-set®

Vibrations- og rekylfri teknologi med lydæmper.  
Ergonomisk korrekt design gør nitningen let og ubesværet.  
Kraftig letmetal konstruktion med slidstærk overfladebehandling for lang holdbarhed.  
360° kugleled ved luftindtag sikrer stor smidighed i enhver arbejdsituation.

## Luftnitverktyg AR-021EX, AR-021EXH/Luftnitteværktøj AR-021EX, AR-021EXH



AR-021EX

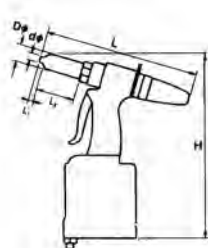

AR-021EXH

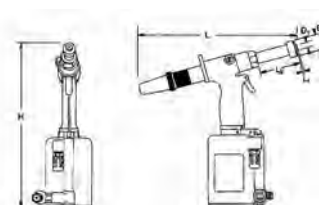

### Ultrakäftar extra slitstarka.

Långt drag (26 mm).  
Nitar med endast ett tryck på avtryckaren.  
Kapacitet: 4,8 - 6,4 mm standard nitar i alla material; monobolt nitar, t-nitar (alla munstycken medföljer).

#### AR-021EX

Dragkraft större än 1.450 kp.  
Vikt: 2,9 kg.  
Käftar art.nr: "H"Ultra 40210493.

#### AR-021EXH

Dragkraft större än 1.700 kp.  
Speciellt framställd till huck magnalok.  
Vikt: 2,9 kg.  
Käftar art.nr: "H"ultra 40210493.

### Ultrakæber ekstra slidstærke.

Langt træk (26 mm) monterer lange nitter med bare ét tryk på aftrækkeren.  
Kapacitet: 4,8 - 6,4 mm standard nitter, i alle materialer; monobolt nitter, t-nitter (alle næsestk. medfølger).

#### AR-021EX

Trækraft større end 1450 kp.  
Vægt 2,9 kg.  
Kæber varenr: "H"Ultra 40210493.

#### AR-021EXH

Trækraft større end 1700 kp.  
Specielt fremstillet til huck magnalok.  
Vægt 2,9 kg.  
Kæber varenr: "H"Ultra 40210493.

Typ/ Type	Dragstyrka kp/ Trækstyrke kg	Drag mm/ Træk mm	Arbetslufttryck kg/cm <sup>2</sup> / Arbejds lufttryk kg/cm <sup>2</sup>	Luftförbrukning per nitning liter/ Luftforbrug pr. Nitning ltr.	Verktygets mått mm H / L/ Værktøjs mål (mm) H / L	Matarhuvud L2 / D/ Framehead (mm) L2 / D	Munstycke mm/ Næsestk mm	Beställ.nr/ Vare nr	Förp/ Forp
AR-021EX	1450	26	6 - 6,5	4,6	325 / 333	72,5 / 25		40131170	1
Munstycke/Næsestk							4,8 / 5,0	40214952	1
Munstycke/Næsestk							6,0 / 6,4	40214953	1
Munstycke Monobolt®/Næsestk Monobolt®							4,8	40210432	1
Munstycke Monobolt®/Næsestk Monobolt®							6,4	40210433	1
Munstycke T-Nitter®/Næsestk T-Nitter®							4,8	40210455	1
Munstycke T-Nitter®/Næsestk T-Nitter®							6,4	40210456	1
AR-021EXH	1700	22	6 - 6,5	4,6	325 / 333	72,5 / 25		40131172	1
Munstycke/Næsestk							6,4	40215937	1

## Luftnitverktyg ARV-015M/Luftnitteværktøj ARV-015M

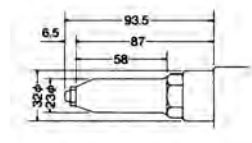
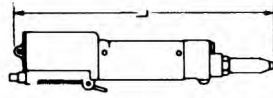

Vertikal modell med vakuumsug.  
 Lämplig att hänga upp i balansblock.  
 Ultrakäftar för lång livslängd.  
 Kapacitet: 2,4 - 4,8 mm i alla material.  
 Vikt: 1,7 kg.  
 Käftar art.nr: "M"Ultra 40210281.

Vertikal model med vakuumsug.  
 Anvendes i forbindelse med balance vægt.  
 Ultrakæber for lang levetid.  
 Kapacitet: 2,4 - 4,8 mm i alle materialer.  
 Vægt 1,7 kg.  
 Kæber varenr: "M"Ultra 40210281.

Typ/ Type	Dragstyrka kp/ Trækstyrke kg	Drag mm/ Træk mm	Arbetslufttryck kg/cm/ Arbejdslufttryk kg/cm	Luftförbrukning per nitning liter/ Luftforbrug pr. Nitning ltr.	Verktygets mått mm L/ Værktøjs mål (mm) L	Matarhuvud L2 / D/ Framehead (mm) L2 / D	Munstycke mm/ Næsestk mm	Beställ.nr/ Vare nr	Förp/ Förp
AR-015M	800	16	5,5 - 6	2,5	405	58 / 23		40131132	1
Munstycke/Næsestk							2,4	40210027	1
Munstycke/Næsestk							3,0 / 3,2	40210028	1
Munstycke/Næsestk							4,0	40210029	1
Munstycke/Næsestk							4,8 / 5,0	40210030	1

## Hydrauliskt Luftnitverktyg AR-012M/Luftnitteværktøj AR-012M

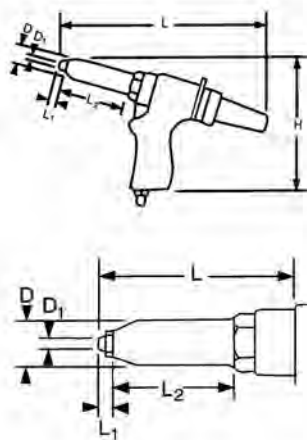



Stationär modell med lätt nithuvud.  
 Dragkraft 1300 kp.  
 Kapacitet: 2,4 - 6,4 mm i alla material .  
 Vikt: 0,55 kg.  
 Käftar art.nr: "M"Ultra 40210117.

Stationær model med letvægt nittepistolhoved.  
 Trækstyrke på 1300 kg.  
 Kapacitet: 2,4 - 6,4 mm i alle materialer.  
 Vægt 0,55 kg.  
 Kæber varenr: "M"Ultra 40210117.

Typ/ Type	Dragstyrka kp/ Trækstyrke kg	Drag mm/ Træk mm	Arbetslufttryck kg/cm/ Arbejdslufttryk kg/cm	Luftförbrukning per nitning liter/ Luftforbrug pr. Nitning ltr.	Verktygets mått mm H / L/ Værktøjs mål (mm) H / L	Matarhuvud L2 / D/ Framehead (mm) L2 / D	Munstycke mm/ Næsestk mm	Beställ.nr/ Vare nr	Förp/ Förp
AR-012M	1300	16	6 - 6,5	2,9	136 / 227	72,5 / 25		40131112	1
Munstycke/Næsestk							2,4	40210213	1
Munstycke/Næsestk							3,0 / 3,2	40210214	1
Munstycke/Næsestk							4,0	40210215	1
Munstycke/Næsestk							4,8 / 5,0	40214350	1
Munstycke/Næsestk							5,5	40210225	1
Munstycke/Næsestk							6,0 / 6,4	40210226	1

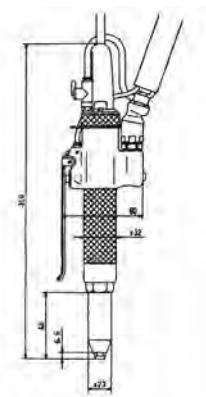
## Hydrauliskt Luftnitverktyg ARV-025M/Luftnitteværktøj ARV-025M



 Vertikal modell med vakuumsug.  
 Lätt nithuvud, under 1 kg.  
 Långt drag, 20 mm.  
 Kapacitet: 2,4 - 4,8 mm i alla material.  
 Vikt: 0,9 kg.  
 Käftar art.nr: "M"Ultra 40210281.

 Vertikal model med vakuumsug.  
 Letvægt nittehoved under 1 kg.  
 Langt træk 20 mm.  
 Kapacitet: 2,4 - 4,8 mm i alle materialer.  
 Vægt 0,9 kg.  
 Kæber varenr: "M"Ultra 40210281.

Typ/ Type	Dragstyrka kp/ Trækstyrke kg	Drag mm/ Træk mm	Arbetslufttryck kg/cm/ Arbejds lufttryk kg/cm	Luftförbrukning per nitning liter/ Luftforbrug pr. Nitning ltr.	Verktygets mått mm L/ Værktøjs mål (mm) L	Matarhuvud L2 / D/ Framehead. L2 / D	Munstycke e mm/ Næsestk mm	Beställ.nr/ Vare nr	Förp/ Forp
AR-025M	900	20	5 - 6	100	373	58 / 21		<b>40131118</b>	1
Munstycke/Næsestk							2,4	<b>40210027</b>	1
Munstycke/Næsestk							3,0 / 3,2	<b>40210028</b>	1
Munstycke/Næsestk							4,0	<b>40210029</b>	1
Munstycke/Næsestk							4,8 / 5,0	<b>40210030</b>	1
Käftar Ultra MSU/Kæber Ultra MSU								<b>40210281</b>	1



### Senaste teknologin.

Soft-set®. Vibrations- och rekylfri teknologi med ljuddämpare.  
Ergonomisk korrekt design gör nitningen lätt och enkel.  
Stationär modell med lätt pistolgrepp, under 1 kg.  
Exklusiv kulle för hydraulikslangen ger stor smidighet.

### Nyeste teknologi.

Soft-set®. Vibrations- og rekylfri teknologi med lydæmper.  
Ergonomisk korrekt design gør nitningen let og ubesværet.  
Stationær model med letvægt pistolgreb under 1 kg.  
Eksklusivt kugleled ved hydrauliktilførsel sikrer arbejdssmidighed.

## Hydrauliskt Luftnitverktyg ARV-022M, AR-022M/Luftnitteværktøj ARV-022M, AR-022M



ARV-022M

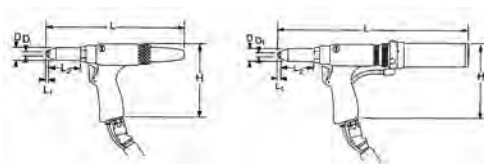

AR-022M

### ARV-022M

Horisontal modell med vakuumsug.  
Långt drag, 19 mm.  
Ultrakäftar, extra stor slitstyrka.  
Kapacitet: 2,4 - 4,8 mm i alla material.  
Vikt: 1,3 kg.  
Käftar art.nr: "M"Ultra 40210281.

### ARV-022M

Horisontal model med vakuumsug.  
Langt træk, 19 mm.  
Ultrakæber ekstra slidstyrke.  
Kapacitet: 2,4 - 4,8 mm i alle materialer.  
Vægt 1,3 kg.  
Kæber varenr: "M"Ultra 40210281.

### AR-022M

Utan inbyggt vakuumsug.  
Långt drag, 19 mm.  
Ultrakäftar, extra stor slitstyrka.  
Kapacitet: 2,4 - 4,8 mm i alla material.  
Vikt: 0,9 kg.  
Käftar art.nr: "M"Ultra 40210281.

### AR-022M

Uden indbygget vakuumsug.  
Langt træk, 19 mm.  
Ultrakæber ekstra slidstyrke.  
Kapacitet: 2,4 - 4,8 mm i alle materialer.  
Vægt 0,9 kg.  
Kæber varenr: "M"Ultra 40210281.

Typ/ Type	Dragstyrka kp/ Trækstyrke kg	Drag mm/ Træk mm	Arbetslufttryck k kg/cm/ Arbejds lufttryk kg/cm	Luftförbrukning per nitning liter/ Luftforbrug pr. Nitning ltr.	Verktygets mått mm L/ Værktøjs mål (mm) L	Matarhuvud L2 / D/ Framehead. L2 / D	Munstycke mm/ Næsestk mm	Beställ.nr/ Vare nr	Förp/ Forp
ARV-022M	900	19	5 - 6	100	373	58 / 21		40131116	1
AR-022M	900	19	5 - 6	4,6	373	58 / 21		40131114	1
Munstycke/Næsestk							2,4	40210027	1
Munstycke/Næsestk							3,0 / 3,2	40210028	1
Munstycke/Næsestk							4,0	40210029	1
Munstycke/Næsestk							4,8 / 5,0	40210030	1
Käftar Ultra MSU/Kæber Ultra MSU								40210281	1

## Nitverktyg BR-200M batteridrivet/Luftnitteværktøj BR-200M

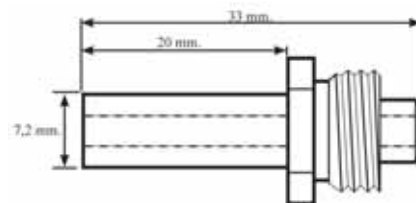
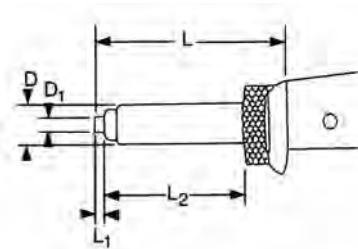

Långt munstycke

Den sladdlösa Lobster nitmaskinen BR-200M är en förbättrad version av BR-100M;

- snabbare nitning
- ökad produktivitet
- låg vikt (2 kg)
- kraftfullare
- längre driftslängd per uppladdning
- nitar upp till 4,8 mm i alla material

Rätt lösning vid arbete utomhus eller där tillgång till komprimerad luft saknas.

Levereras tillsammans med batteriladdare; BC-60M, och batteri; BP-12G NiCd.

Kapacitet: 2,4 - 4,8 mm nitar.

Dragkraft: 4.500 N.

Draglängd: 20 mm.

Kraftkälla: Batteri BP-12G NiCd 12V DC.

Dimension: L 308 mm, B 70 mm, H 225 mm.

Vikt: 2 kg.

Munstycke: 2,4 - 4,8 mm.

Nos: L 52 mm, Diameter 23 mm.

Käftar: "M" Ultra 40210281.

Utöver medföljande munstycke, standard, finns det långa munstycken till Lobster nitmaskiner som tillbehör. När det är lite utrymme där nitningen skall genomföras kan man använda det förlängda munstycket för att öka åtkomligheten. Munstycket är 20 mm när det levereras. Det kan kortas av max 5 mm för att fungera med standardnitar.

■ Lobster AKKU - nittemaskine BR-200M er et forbedret version af den nu udgået BR-100M,

- hurtigere nittehastighed
- øget produktivitet
- lav vægt (2 kg)
- kraftigere
- længere drifttid pr. opladning
- nitter op til 4,8 mm i alle materialer

Den optimale løsning ved udendørs arbejde eller, hvor adgang til strøm eller trykluft savnes.

Leveres sammen med oplader, BC-60N, og batteri, BP-12G NiCd.

Kapacitet: 2,4 - 4,8 mm nitter.

Trækkraft: 4.500 N.

Træklængde: 20 mm.

Batteri: BP-12G NiCd 12 V DC.

Dimension: L 308 mm, B 70 mm, H 225 mm.

Vægt: 2 kg.

Mundstykke: 2,4 - 4,8 mm.

Næse: L 52 mm, diameter 23 mm.

Kæber: "M" Ultra 40210281.

Lange næsestykker til Lobster nitteapparater, muliggør adgang hvor pladsen omkring nitten er meget trang. Næsestykket er standard 20mm langt men kan kortes af i ønsket længde. Bemærk at næsestykket minimum skal afkortes 5 mm for at kunn bruges sammen med standard nitter.

Typ/ Type	Dragstyrka N/ Trækkraft N	Verktygets mått inkl. batteri (mm) H / L/ Værktøjs mål incl. Batteri (mm) H / L	Nos L / D/ Næse L / D	Munstycke mm/ Næsestk mm	Beställ.nr/ Vare nr	Förp/ Forp
BR-200M	4500	225 / 308	52 / 23		40131212	1
Käftar Ultra MSU/Kæber Ultra MSU					40210281	1
Diam mm					Beställ.nr/ Vare nr	Förp/ Forp
Standard munstycken/Standard næseestykke						
2,4					40210027	1
3,2					40210028	1
4,0					40210029	1
4,8					40210030	1
Långa munstycken/Lang næseestykke						
2,4					40216783	1
3,2					40216787	1
4,0					40216791	1
4,8					40216795	1

## Skruvnitverktyg AN-200/Gevindnitteapparat AN-200

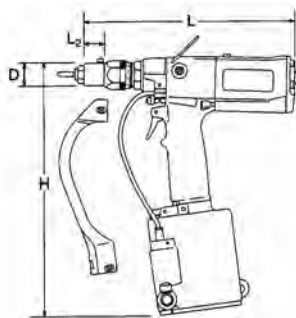

Monterar skruvnitar M3 - M10 i alla material. Monteringen görs snabbt (ca. 2,3 sek) i en cykel med hjälp av en avdragare. Enkel justering av drag. Returknapp vid felmontering. 360° kullad för luftintaget säkrar stor smidighet vid användning. Tillverkad i stark lättmetall med slitstark ytbehandling för lång hållbarhet. Monterat med M6 skruvmunstycke som standard. Vikt: 2,6 kg.

Monterer gevindnitter M3 - M10 i alle materialer. Montering foregår lynhurtigt i én arbejdsgang (ca. 2,3 sek.) ved hjælp af en aftrækker. Let justering af træk. Returløbsknap ved fejlmontering. 360° kugleled ved luftindtag sikrer stor smidighed i enhver arbejdssituation. Kraftigt letmetal konstruktion med slidstærk overfladebehandling for lang holdbarhed. Monteret med M6 gevindstk som standard. Vægt 2,6 kg.

Typ/ Type	Nit kapacitet mm/ Nitte kapacitet mm	Dragstyrka kp/ Trækstyrke kg	Drag mm/ Træk mm	Arbetslufttryk kg/cm/ Arbejds lufttryk kg/cm	Luftförbruknin g per nitning liter/ Luftforbrug pr. Nitning ltr.	Verktygets mått mm H / L/ Værktøjs mål (mm) H / L	Matarhuvud L2 / D/ Framehead mm L2 / D	Beställ.nr/ Vare nr	Förp/ Forp
AN-200	M3 - M10	1600	6,1	6 - 7	5,0	245 / 290	30 / 25	40131220	1

## Lobster skruvnitmaskin BN-200/Gevindnitteværktøj BN-200

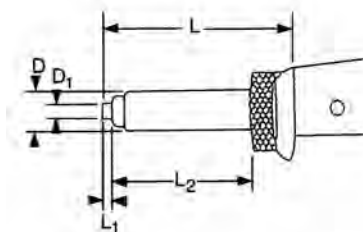

För montering av skruvnitar; M3 – M10 i alla material. Monteringen går snabbt, ca 2,3 sek med hjälp av avtryckaren. Enkel justering av draget. Den optimala lösningen vid utomhusarbeten när man saknar ström eller tryckluft. Levereras med laddare; BC-60N och batteri; BP-12G NiCd.
 

- snabbare nitning
- ökad produktivitet
- låg vikt (2 kg)
- kraftfullare
- längre driftslängd per uppladdning

 Rätt lösning vid arbete utomhus eller där tillgång till komprimerad luft saknas. Kapacitet: M3 – M10 mm skruvnit. Dragkraft: 10.500 N. Draglängd: 20 mm. Kraftkälla: Batteri BP-12G NiCd 12 V DC. Dimension: L 308 mm, B 70 mm, H 225 mm. Vikt: 2 kg. Munstycke: M3 – M10.

Monterer gevindnitter M3 - M10 i alle materialer. Montering foregår lynhurtigt i én arbejdsgang (ca. 2,3 sek.) ved hjælp af en aftrækker. Let justering af træk. Den optimale løsning ved udendørs arbejde eller, hvor adgangen til strøm eller trykluft savnes. Leveres sammen med oplader, BC-60N, og batteri, BP-12G NiCd.
 

- hurtigere nittehastighed
- øget produktivitet
- lav vægt (2 kg)
- kraftigere
- længere drifttid pr. opladning

 Den optimale løsning ved udendørs arbejde eller, hvor adgangen til strøm eller trykluft savnes. Kapacitet: M3-M10 nitter. Trækraft: 10.500 N. Træklængde: 20 mm. Batteri: BP-12G NiCd 12 V DC. Dimension: L 308 mm, B 70 mm, H 225 mm. Vægt: 2 kg. Mundstykke: M3 – M10.

Typ/ Type	Kapacitet	Dragstyrka N/ Trækraft N	Verktygets mått inkl. batteri (mm) H / L/ Værktøjs mål incl. Batteri (mm) H / L	Beställ.nr/ Vare nr	Förp/ Forp
BN-200		10500	225 / 308	40131230	1
Munstycke/Gevindstk	M3			40215445	
Munstycke/Gevindstk	M4			40215464	
Munstycke/Gevindstk	M5			40215480	
Munstycke/Gevindstk	M6			40215618	
Munstycke/Gevindstk	M8			40215640	
Munstycke/Gevindstk	M10			40215661	

### Nittillsats för BR-200M/Nitteforsats for BR-200M



🇸🇪 Monteras direkt, fastspänning på nosen. Enkel att använda; drar tills stiften går av och tar hand om stiften.  
Kapacitet: 2,4 - 4,8 mm nitar, alla typer.

🇩🇰 Direkte fastspænding i borepatron. Enkel at anvende. Kør maskinen til nitten er trukket – reverser stiften ud.  
Kapacitet: 2,4 - 4,8 mm nitter, alle nitteopgaver.

Beskrivning/ Beskrivelse	Beställ.nr/ Vare nr	Förp/ Forp
Nittillsats för BR-200M/Nitteforsats for BR-200M	40131250	1

### Laddare BC-60M/Batteri oplader BC-60M



🇸🇪 12,0 V. Full uppladdning inom 60 min. Kapacitet: DC 15V 1.4A. Vikt 1,1 kg.

🇩🇰 12,0 V. Fuldt opladet på 60 min. Kapacitet: DC 15 V 1,4 A.,  
Vægt 1,1 kg.

Beskrivning/ Beskrivelse	Beställ.nr/ Vare nr	Förp/ Forp
Laddare BC-60M/Batteri oplader BC-60M	40131205	1

### Batteri BP-12G NiCd



🇸🇪 12,0 V DC. Fulladdat batteri klarar 500 nitningar.  
Vikt 0,8 kg.  
Miljöskatt tillkommer.

🇩🇰 12,0 V DC. Fuldt opladet batteri klarer op til 500 nitter.  
Vægt 0,8 kg.  
Batteriavgift tilkommer.

Beskrivning/ Beskrivelse	Beställ.nr/ Vare nr	Förp/ Forp
Batteri BP-12G NICD	40131206	1

## Nitverktyg HR-002/Nitteværktøj HR-002



Standard modell med fjäder i handtaget.  
Nit kapacitet 2,4 - 4,8 mm i alla material.

Standard model med fjeder i håndtag.  
Nitte kapacitet 2,4 - 4,8 mm i alle materialer.

Typ/ Type	Längd / Længde mm	Vikt / Vægt kg	Munstycke mm/ Næsestk mm	Beställ.nr/ Vare nr	Förp/ Forp
HR-002	300	0,55		40130102	1
Munstycke/Næsestk			2,4	40210027	1
Munstycke/Næsestk			3,0/3,2	40210028	1
Munstycke/Næsestk			4,0	40210029	1
Munstycke/Næsestk			4,8/5,0	40210030	1

## Nitverktyg HR-002D/Nitteværktøj HR-002D



Handtaget fungerar som en hävarm.  
Nit kapacitet 2,4 - 4,8 mm i alla material.

Håndtag fungerer efter "løftstangsprincippet".  
Nitte kapacitet 2,4 - 4,8 mm i alle materialer.

Typ/ Type	Längd / Længde mm	Vikt kg/ Vægt kg	Munstycke mm/ Næsestk mm	Beställ.nr/ Vare nr	Förp/ Forp
HR-002D	270	0,53		40130100	1
Munstycke/Næsestk			2,4	40210027	1
Munstycke/Næsestk			3,0/3,2	40210028	1
Munstycke/Næsestk			4,0	40210029	1
Munstycke/Næsestk			4,8/5,0	40210030	1
Käftar set N5/Kæbesæt N5				40210032	1

## Nitverktyg HR-005/Nitteværktøj HR-005



Kan ändras från vertikal till horisontal modell.  
Nit kapacitet 2,4 - 4,8 mm i alla material.

Kan ændres fra vertikal til horisontal model.  
Nitte kapacitet 2,4 - 4,8 mm i alle materialer.

Typ/ Type	Längd mm/ Længde mm	Vikt kg/ Vægt kg	Munstycke mm/ Næsestk mm	Beställ.nr/ Vare nr	Förp/ Forp
HR-005	282	0,75		40130105	1
Munstycke/Næsestk			2,4	40210027	1
Munstycke/Næsestk			3,0/3,2	40210028	1
Munstycke/Næsestk			4,0	40210029	1
Munstycke/Næsestk			4,8/5,0	40210030	1

## Nitverktyg HR-200/Nitteværktøj HR-200



Standard modell.  
Nit kapacitet 2,4 - 4,0 mm i alla material.

Standard model.  
Nitte kapacitet 2,4 - 4,0 mm i alle materialer.

Typ/ Type	Längd mm/ Længde mm	Vikt kg/ Vægt kg	Beställ.nr/ Vare nr	Förp/ Forp
HR-200	200	0,39	40130098	1
Munstycke/Næsestk		3,0/3,2	40210028	
Munstycke/Næsestk		4,0	40210029	
Munstycke/Næsestk		4,8/5,0	40210030	

## Nitverktyg HR-003A/Nitteværktøj HR-003A



Långt handtag ger extra kraft.  
Nit kapacitet 4,0 - 4,8 mm i alla material.

Langt håndtag for ekstra kraft.  
Nitte kapacitet 4,0 - 4,8 mm i alle materialer.

Typ/ Type	Längd mm/ Længde mm	Vikt kg/ Vægt kg	Munstycke mm/ Næsestk mm	Beställ.nr/ Vare nr	Förp/ Forp
HR-003A	610	1,8		40130103	1
Munstycke/Næsestk			2,4	40210027	1
Munstycke/Næsestk			3,0/3,2	40210028	1
Munstycke/Næsestk			4,0	40210029	1
Munstycke/Næsestk			4,8/5,0	40210030	1

## Nitverktyg HR-003B/Nitteværktøj HR-003B



Långt handtag ger extra kraft.  
Nit kapacitet 4,8 - 6,4 mm i alla material.

Langt håndtag for ekstra kraft.  
Nitte kapacitet 4,8 - 6,4 mm i alle materialer.

Typ/ Type	Längd mm/ Længde mm	Vikt kg/ Vægt kg	Munstycke mm/ Næsestk mm	Beställ.nr/ Vare nr	Förp/ Forp
HR-003B	760	2,0		40130113	1
Munstycke/Næsestk			4,8 / 5,0	40214350	1
Munstycke/Næsestk			5,5	40210225	1
Munstycke/Næsestk			6,0 / 6,4	40210226	1
Käftar H 4B/Kæber H 4B				40210201	1

### Nitverktygset HR-102N/ Nitteværktøj komplet sæt HR-102N



🇸🇪 Komplet set med nitverktyg HR-002N.  
5 sorterade nitstorlekar. Metallåda.

🇸🇪 Komplet sæt med håndnittedang HR-002N.  
5 ass. nittestørrelser. Metalkasse.

Typ/ Type	Beskrivning/ Beskrivelse	Beställ.nr/ Vare nr	Förp/ Forp
HR-102N	Komplet set/Komplet sæt	40130192	1

### Nitverktygset HR-102D/ Nitteværktøj komplet sæt HR-102D



🇸🇪 Komplet set med nitverktyg HR-002D.  
5 sorterade nitstorlekar. Metallåda.

🇸🇪 Komplet sæt med håndnittedang HR-002D.  
5 ass. nittestørrelser. Metalkasse.

Typ/ Type	Beskrivning/ Beskrivelse	Beställ.nr/ Vare nr	Förp/ Forp
HR-102D	Komplet set/Komplet sæt	40130193	1

### Skruvnitverktygset HND-105/ Gevindnitteværktøj komplet sæt HND-105



🇸🇪 Komplet set med skruvnitverktyg HND-005.  
150 st sorterade skruvnitar. Metallåda.

🇸🇪 Komplet med gevindnittedang HND-005.  
150 stk. ass. gevindnitter. Metalkasse.

Typ/ Type	Beskrivning/ Beskrivelse	Beställ.nr/ Vare nr	Förp/ Forp
HND-105	Komplet set/Komplet sæt	40130197	1

### Skruvnitverktyg HND-005/ Gevindnitteværktøj HND-005



🇸🇪 Standard modell. Kapacitet: M3, M4, M5 och M6.  
Komplet med alla skruvmunstycken.

🇸🇪 Standard model. Kapacitet: M3, M4, M5, M6.  
Komplet med alle gevindstk.

Typ/ Type	Drag mm/ Træk mm	Längd mm/ Længde mm	Vikt kg/ Vægt kg	Munstycke /Næsestk	Beställ.nr/ Vare nr	Förp/ Forp
HND-005	7	270	0,5		40130115	1
				M3	40212974	1
				M4	40212975	1
				M5	40212976	1
				M6	40212977	1

### Skruvnitverktyg HN-010/ Gevindnitteværktøj HN-010



🇸🇪 För tvåhandsbruk. Med skala för snabb justering av drag.  
Kapacitet: M6, M8 och M10.  
Komplet med alla skruvmunstycken.

🇸🇪 To-håndstang. Justering med skala for hurtig tilpasning af træk.  
Kapacitet: M5, M6, M8, M10. Komplet med alle gevindstk.

Typ/ Type	Drag mm/ Træk mm	Längd mm/ Længde mm	Vikt kg/ Vægt kg	Munstycke /Næsestk	Beställ.nr/ Vare nr	Förp/ Forp
HN-010	5	385	1,2		40130120	1
				M6	40212326	1
				M8	40212330	1
				M10	40212331	1